

CONCRETE
コンクリート製品
CATALOGUE

(境界ブロック編)

暮らしをクリエイトする
株式会社 赤城商会
Akagi

目次

擁壁	ALW タイプ1・タイプ2 道路用	2
	ALW タイプC 造成用	4
	プレガードII (プレキャストガードレール基礎)	6
	滑面間知ブロック.....	8
	スプリット間知ブロック.....	10
	ポラリス.....	12
	GPW	13
	F型基礎ブロック	14
	大型ブロック用基礎ブロック.....	15
	ハイベック.....	16
ボックス	道路縦横断用暗渠 NFK	18
	RM-V.....	19
	縦断暗渠側溝ランニングマスター.....	20
	GBX	22
側溝	群馬県型道路用側溝GPU2型 GPU3型	40
	片高式U字溝HGPU	41
	群馬県型道路用深溝側溝標準型.....	42
	群馬県型道路用深溝側溝土止型.....	43
	群馬県型落蓋側溝用ふたPC3型 PC4型 アート型	44
	横断用グレーチング固定式落蓋型U字側溝T-25 (GPU型)	45
	水兼道側壁.....	45
	落蓋式U字溝ふた (A型用 B型用)	46
	群馬県規格側溝ふた.....	47
	U形側溝及び上ぶた式U型側溝本体JIS A5372	48
	上ぶた式U形側溝ふたJIS A5372	48
	鉄筋コンクリートL形JIS A5372	49
	鉄筋コンクリートL形用縁塊.....	49
	国土交通省型鉄筋コンクリートL形.....	50
	国土交通省型鉄筋コンクリートL形縁塊.....	50
	GSU DR用ふた	51
	水路用大型開渠GSU (用水路)	52
水路用大型開渠DR (排水路)	53	
境界 ブロック	歩車道境界ブロック.....	54
	両面歩車道境界ブロックA C.....	55
	即脱製品 両面歩車道境界ブロックA.....	56
	地先境界ブロックJIS A5371	57
	並木ます用コンクリートブロック.....	57
	ベース付歩車道境界ブロックA	58
	ベース付歩車道境界ブロックB C	59
	L型街渠：A-15 (両面)	60
	L型街渠：A-15	61
	L型街渠：街渠枳	61
枳	集水枳.....	62
	群馬県土木部標準集水枳.....	63
	CD枳	64
	井戸側 溜枳.....	65
その他	車止めブロック.....	66
	境界杭.....	66
	沓石.....	67
	土間ブロック.....	67
	ヒューム管 (B型) JIS A5372	68
	CSB	68
	防草パネル.....	69
	わたれません.....	70
	汚染廃棄物仮置保管施設.....	72
	会社案内.....	74

歩車道境界ブロック

歩車道境界ブロックA・B・C

JISA5371

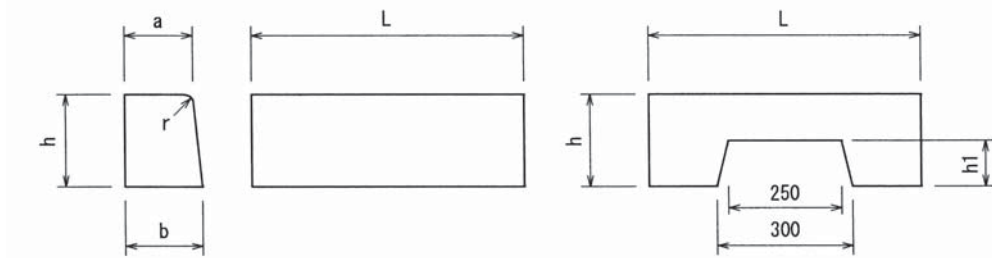

呼び名	寸法 (mm)						重量 (kg)	
	a	b	h	h1	r	L		
歩車道境界ブロック	A	150	170	200	100	20	600	46
	B	180	205	250	150	30	600	68
	C	180	210	300	200	30	600	82

歩車A曲がりブロック

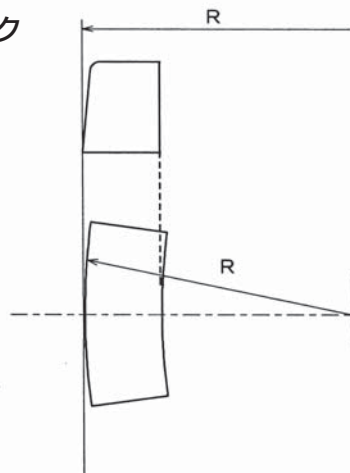

半径R (m)	1/4円		1/2円 (180°)	
	曲線長さ	使用本数	曲線長さ	使用本数
0.5	0.785	1.3	1.570	2.6
1.0	1.570	2.6	3.140	5.2
1.5	2.355	3.9	4.710	7.8
2.0	3.140	5.2	6.280	10.4
2.5	3.925	6.5	7.850	13.1
3.0	4.710	7.8	9.420	15.7
3.5	5.495	9.2	10.990	18.3
4.0	6.280	10.4	12.560	20.9
4.5	7.065	11.8	14.130	23.5
5.0	7.850	13.1	15.700	26.2

切下げ

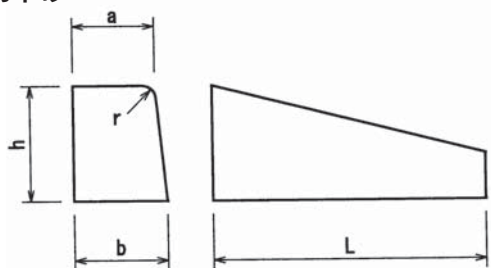

乗り入れ

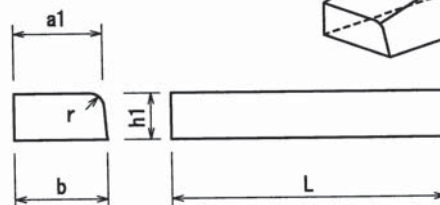

呼び名	寸法 (mm)								重量 (kg)
	a	a1	b	h	h1	r	L		
A	切下げ (左・右)	70	163	170	200	70	20	600	31
		100	160	170	200	100	20	600	34
	乗り入れ	70	163	170	-	70	20	600	16
		100	160	170	-	100	20	600	23
B	切下げ (左・右)	70	198	205	250	70	30	600	44
		100	195	205	250	100	30	600	48
	乗り入れ	70	198	205	-	70	30	600	20
		100	195	205	-	100	30	600	28
C	切下げ (左・右)	70	203	210	300	70	30	600	51
		100	200	210	300	100	30	600	55
	乗り入れ	70	203	210	-	70	30	600	21
		100	200	210	-	100	30	600	29

両面歩車道境界ブロックA・C

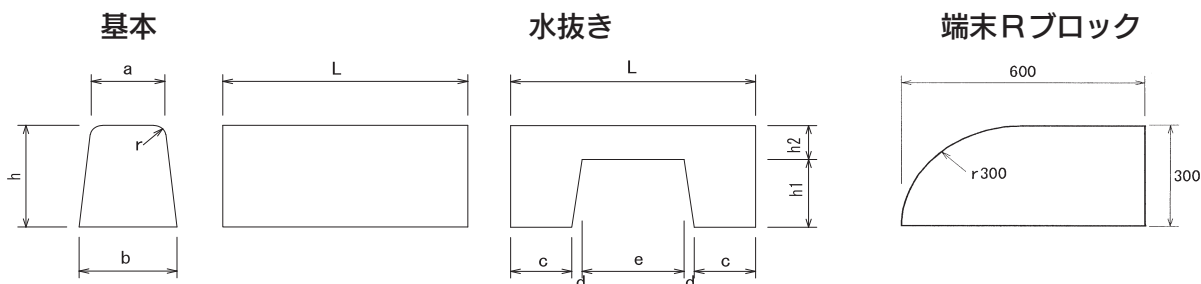

呼び名	寸法 (mm)										重量 (kg)		
	a	b	c	d	e	h	h1	h2	r	L	基本	水抜き	端末R
両面歩車道A	150	190	140	10	300	200	115	85	20	600	48	33	—
両面歩車道C	180	240	150	25	250	300	200	100	30	600	88	72	73

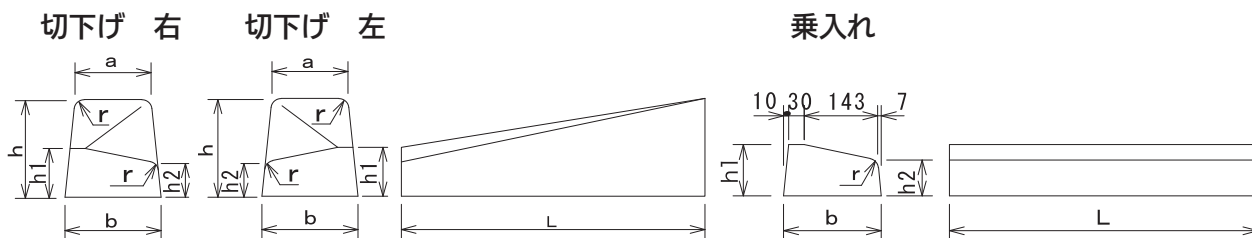

呼び名		寸法 (mm)							重量 (kg)
		a	b	h	h1	h2	r	L	
両面歩車道A	切下げ	150	190	200	100	70	20	600	36
バリアフリー	乗入れ	—	190	—	100	70	20	600	25

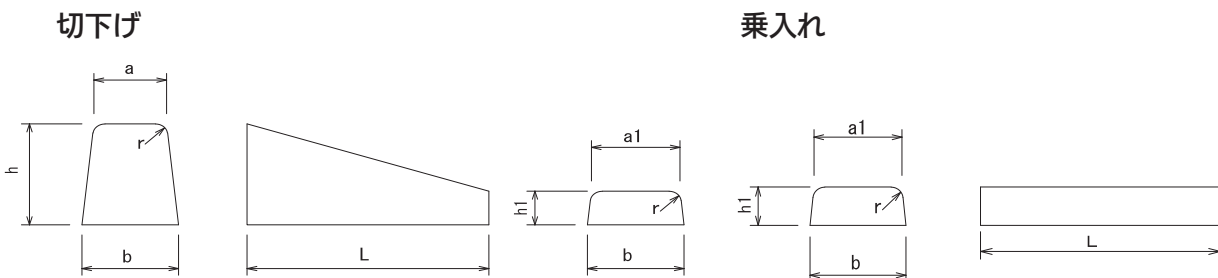

呼び名		寸法 (mm)								重量 (kg)
		a	a1	b	h	h1	r	L		
両面歩車道C	切下げ	70	180	226	240	300	70	30	600	54
		100	180	220	240	300	100	30	600	58
	乗入れ	70	—	226	240	—	70	30	600	22
		100	—	220	240	—	100	30	600	32

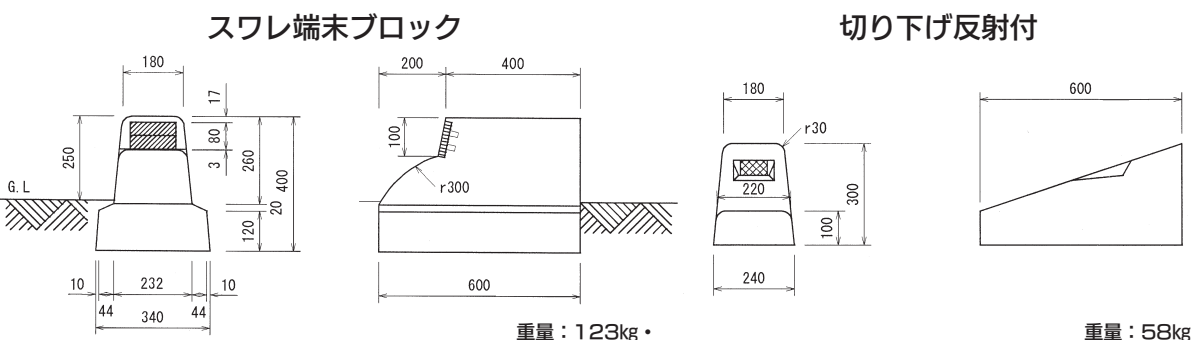

重量：123kg・

重量：58kg

境界ブロック

即脱製品 両面歩車道境界ブロックA

◎ 特徴

超硬練りコンクリートを高圧縮振動による締固め後即時脱型するため、耐久性の高い製品に仕上がります。

基本

重量：47kg

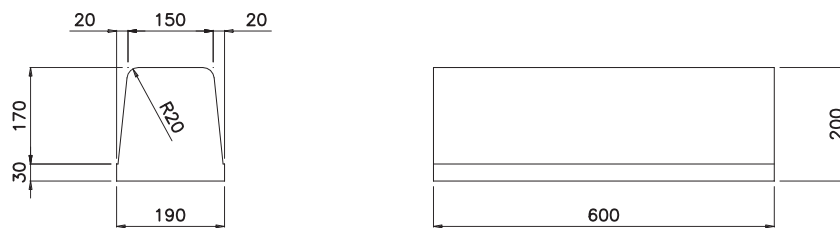

切下げ (右)

重量：36kg

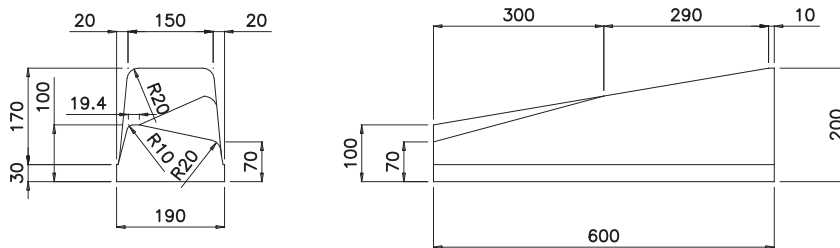

切下げ (左)

重量：36kg

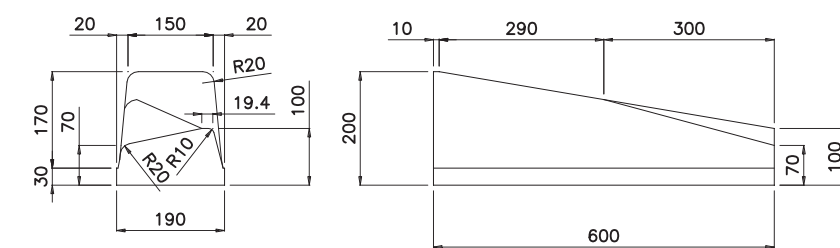

乗入

重量：22kg

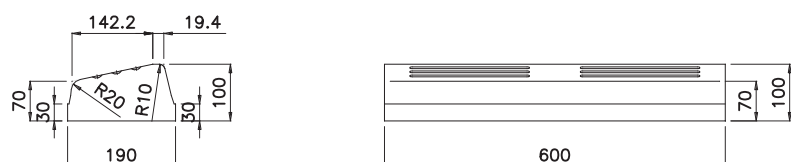

地先境界ブロック JIS A5371

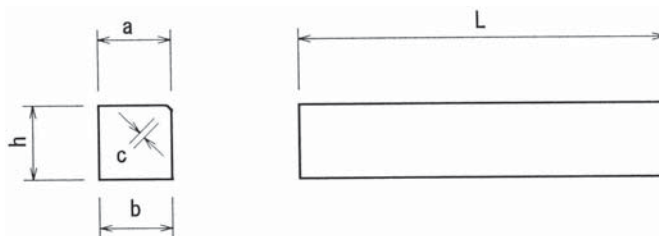

呼び名	寸法 (mm)					重量 (kg)	
	a	b	c	h	L		
地先境界ブロック	A	120	120	8	120	600	21
	B	150	150	12	120	600	26
	C	150	150	12	150	600	33

並木ます用コンクリートブロック

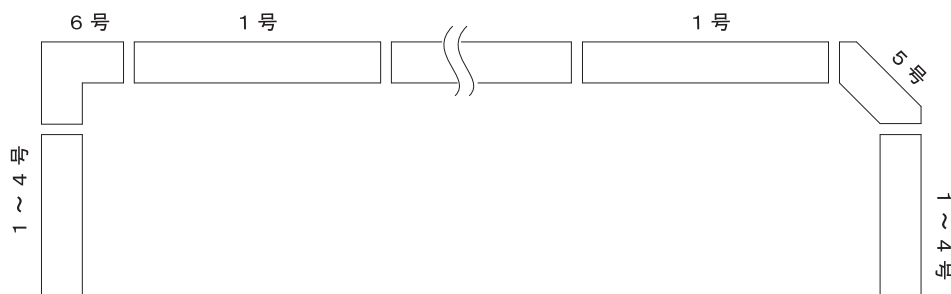

1号ブロック～4号ブロック

5号ブロック

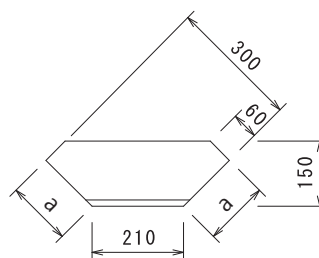
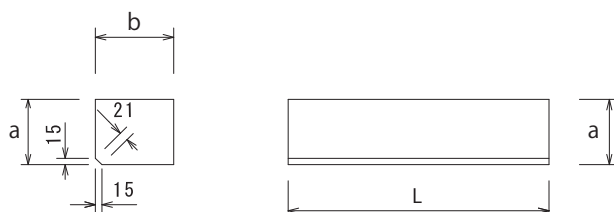

呼び名	寸法 (mm)			重量 (kg)
	a	b	L	
並木ます 1号	150	180	900	57
// 2号	150	180	600	38
// 3号	150	180	450	29
// 4号	150	180	300	19
// 5号 (隅面)	150	180	—	21
// 6号 (隅L)	150	180	—	25

6号ブロック.

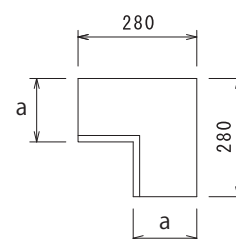

ベース付歩車道境界ブロック：A

基本

重量：340kg

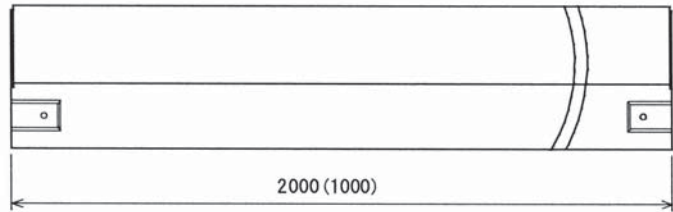
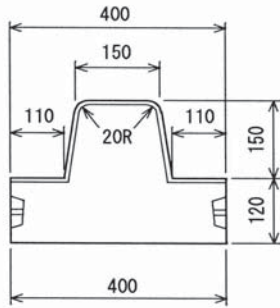

水抜き

重量：331kg

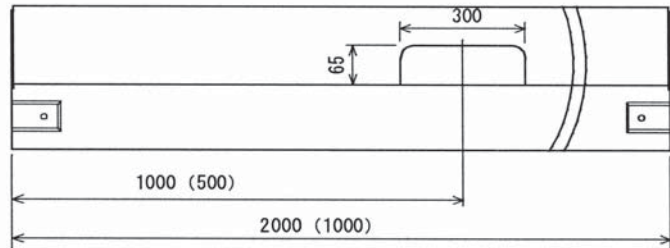
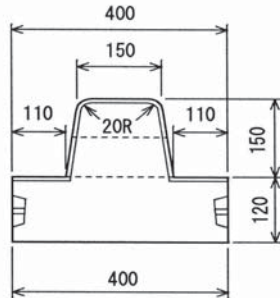

切下げ

重量：326kg

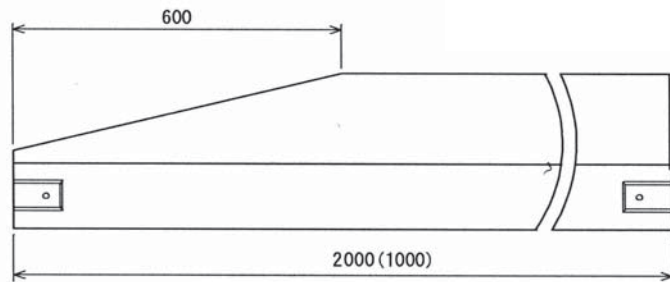
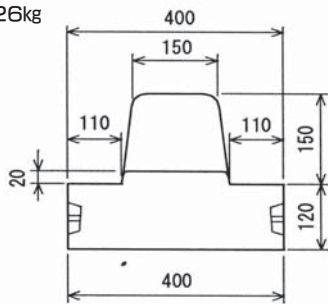

切下げ反射付

重量：325kg

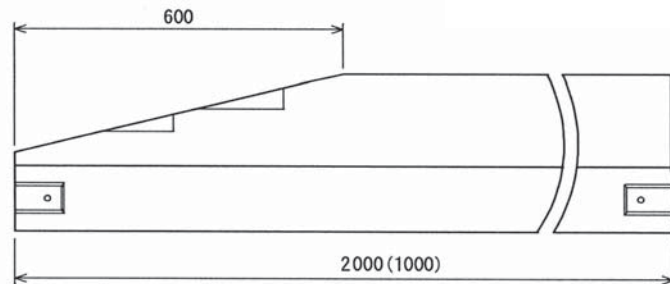
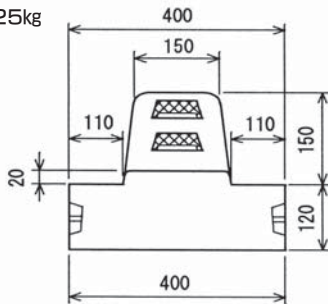

ベース付歩車道境界ブロック B C

基本

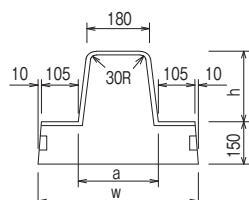

呼び名	寸法表 (mm)			重量 (kg)
	a	h	w	
B	220	200	450	495
C	230	250	460	555

水抜き

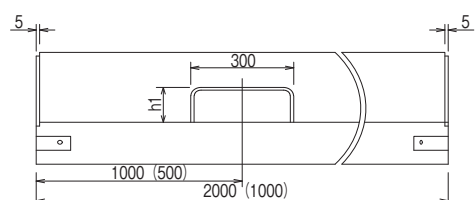
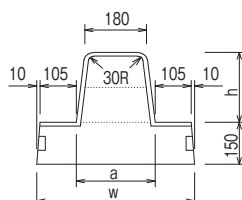

呼び名	寸法表 (mm)				重量 (kg)
	a	h	h1	w	
B	220	200	100	450	480
C	230	250	125	460	537

切下げ

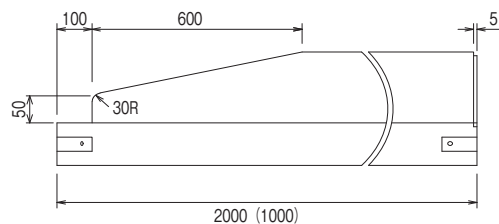
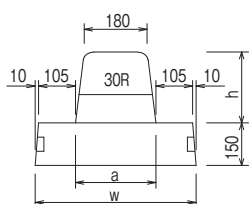

呼び名	寸法表 (mm)			重量 (kg)
	a	h	w	
B	220	200	450	466
C	230	250	460	516

切下げ反射付

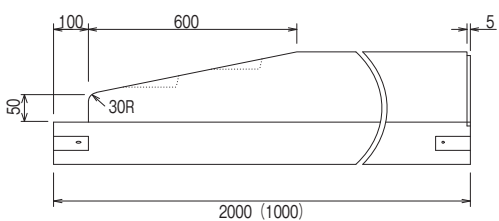
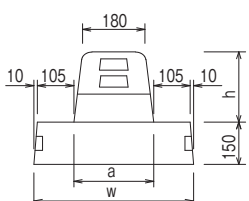

呼び名	寸法表 (mm)			重量 (kg)
	a	h	w	
B	220	200	450	463
C	230	250	460	513

L型街渠：A-15（両面）

基本

重量：484kg

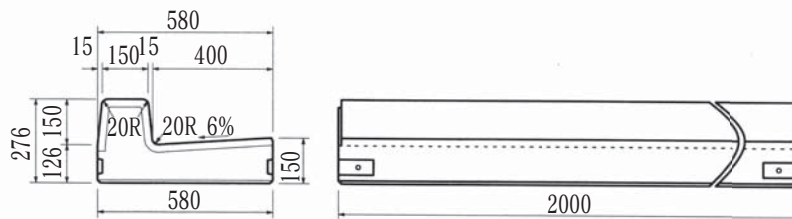

切下げ（右・左）セミフラット用

重量：472kg

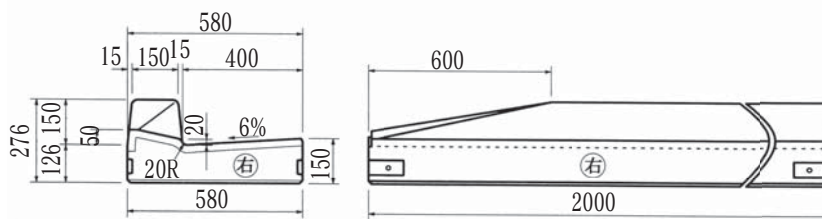

乗入れ セミフラット用

重量：400kg

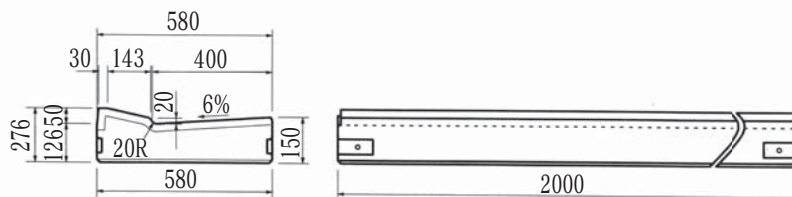

縁塊

重量：221kg

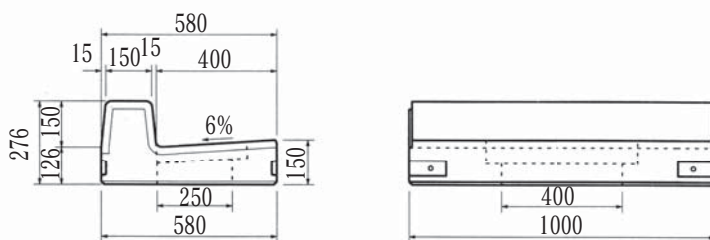

水抜き縁塊 セミフラット用

重量：215kg

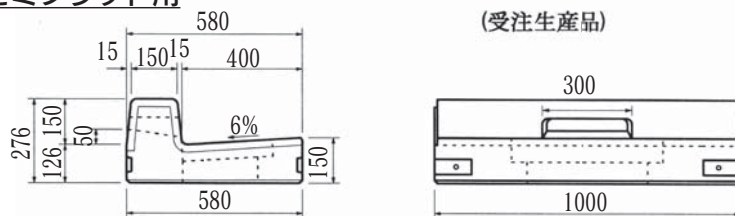

(受注生産品)

水抜き セミフラット用

重量：478kg

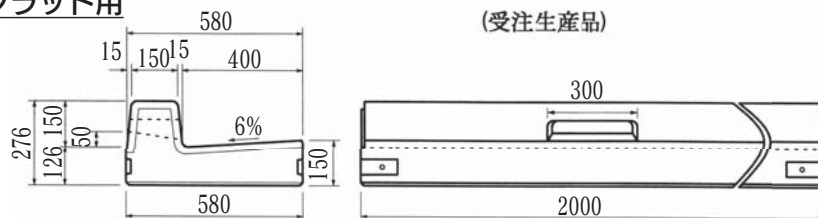

(受注生産品)

L型街渠：A-15

基本

重量：470kg

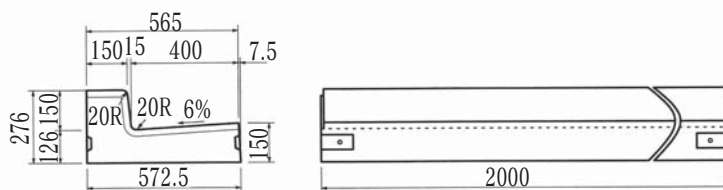

◎切下げ及び乗入れは、p60のA-15（両面）セミフラット用を使用

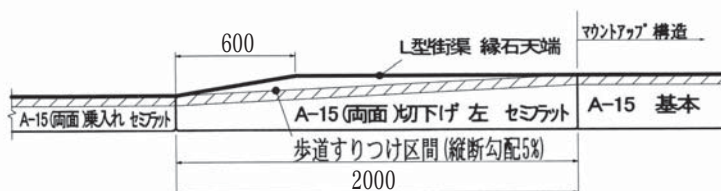

縁塊

重量：214kg

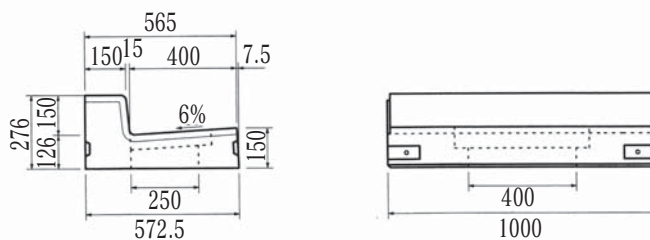

L型街渠：街渠枿

街渠枿

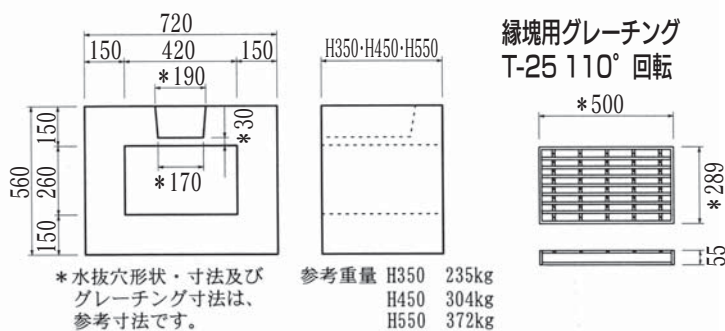

街渠枿と縁塊の組合わせ図

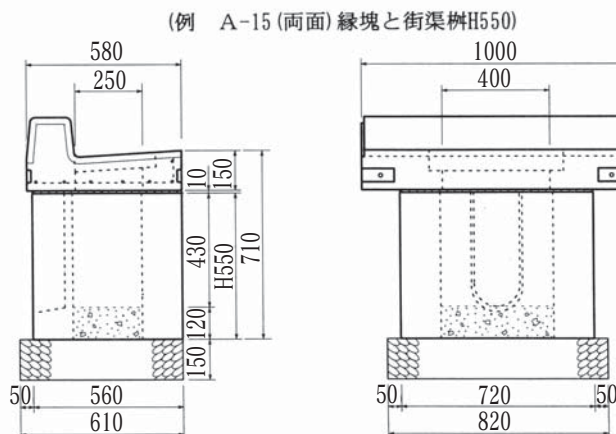

会社案内 Company Profile

建設に関する「提案・オリジナリティ」の追求が 当社のコンセプトです。

赤城商会は、セメント・コンクリート関連製品から出発し、その分野で高い実績を誇り自社製品をより効果的に活かす方向を模索し、業務の多角化を進めてきました。多彩なラインナップにオリジナルな企画を盛り込み、建設業の新しい明日を提案します。

会社概要 Company Profile

商号	株式会社 赤城商会
本社	群馬県渋川市吹屋1093番地-4 〒377-0203 TEL：0279 (24)3131 FAX：0279 (23)1447
東京支店	東京都足立区鹿浜5丁目12番6号 〒123-0864 TEL：03 (3853)2631 FAX：03 (3897)9568
子持工場	群馬県渋川市吹屋1072番地-2 〒377-0203 TEL：0279 (24)3131 FAX：0279 (23)1447
宮田工場	群馬県渋川市赤城町宮田480番 〒379-1121 TEL：0279 (56)2201 FAX：0279 (56)7800
富士見工場	群馬県前橋市富士見町石井2271-34 〒371-0105 TEL：027 (288)5555 FAX：027 (288)6969
創業	昭和21年5月
設立	昭和34年8月
資本金	200,000,000円

製造販売商品 Product

<ul style="list-style-type: none"> ■ JIS製品 <ul style="list-style-type: none"> ・U字溝各種サイズ ・積みブロック（滑面、スプリット面） ・建築用コンクリートブロック ■ 環境保全型ブロック <ul style="list-style-type: none"> ・G.P.W（グリーン・ポット・ウォール） ・ポラリス ■ 積みブロック用基礎ブロック（F型基礎ブロック） ■ L型擁壁 <ul style="list-style-type: none"> ・ALW-F（天端フラット型） ・ALW-S（天端勾配型） ■ ボックスカルバート <ul style="list-style-type: none"> ・NFK 	<ul style="list-style-type: none"> ■ 群馬県型U字溝（GPU） ■ 片高式U字溝（HGPU） ■ ガードレール基礎ブロック（プレガードII） ■ 化粧ブロック <ul style="list-style-type: none"> ・ラフロ14 ・ウィン14 ・グッドリブ12 ・グッドリブ15 ・スレンダー ■ インターロッキング ■ CP型枠ブロック ■ 特殊コンクリート製品 ■ 骨材（砂利・砂・袋詰め製品）
---	--

販売商品 Sales

■ 建設資材	生コンクリート、セメント、混和材、グレーチング、ヒューム管、塩ビ管、鉄筋、各種エクステリア商品他
■ 石油類	軽油、ガソリン他
■ 損害保険代理業	三井住友海上、損保ジャパン

建築・土木工事 Construction

建築工事、土木工事、設計施工監理、外構工事、ブロック積工事、三井ホームの建築工事

案内図

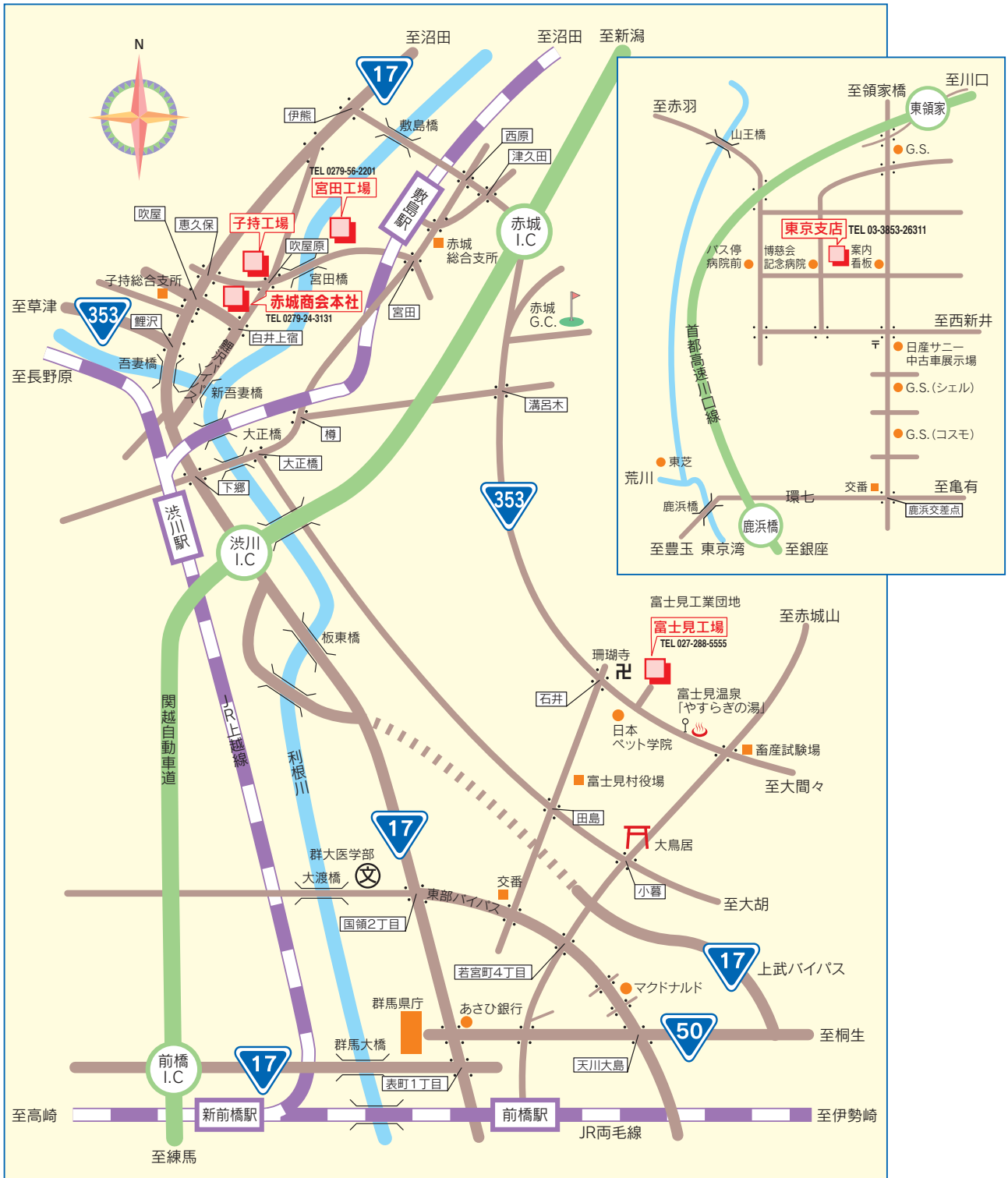

株式会社 赤城商会

本社 ● 〒377-0203 群馬県渋川市吹屋 1093-4

TEL 0279(24)3131 FAX 0279(23)1447

東京支店 ● 〒123-0864 東京都足立区鹿浜 5-12-6

TEL 03(3853)2631 FAX 03(3897)9568

子持工場 ● 〒377-0203 群馬県渋川市吹屋 1093-4

TEL 0279(24)3131 FAX 0279(23)1447

宮田工場 ● 〒379-1121 群馬県渋川市赤城町宮田 480

TEL 0279(56)2201 FAX 0279(56)7800

富士見工場 ● 〒371-0105 群馬県前橋市富士見町石井 2271-34

TEL 027(288)5555 FAX 027(288)6969

株式会社 赤城商会

<http://www.akagi-sk.co.jp>

本 社 ● 〒 377 - 0203
群馬県渋川市吹屋 1093-4
TEL 0279(24)3131 FAX 0279(23)1447

東京支店 ● 〒 123 - 0864
東京都足立区鹿浜 5-12- 6
TEL 03(3853)2631 FAX 03(3897)9568

子持工場 ● 〒 377 - 0203
群馬県渋川市吹屋 1093 - 4
TEL 0279(24)3131 FAX 0279(23)1447

宮田工場 ● 〒 379 - 1121
群馬県渋川市赤城町宮田 480
TEL 0279(56)2201 FAX 0279(56)7800

富士見工場 ● 〒 371 - 0105
群馬県前橋市富士見町石井 2271-34
TEL 027(288)5555 FAX 027(288)6969

ご注意！

※商品の改良の為予告なく仕様を変更する場合があります。
※寸法及び重量は、製品の特性上、バラツキのある事をあらかじめご了承ください。
※納期をご確認ください。
※本カタログの写真・図面等の無断転載を禁じます。